

0-10 V MODULE / MODULE 0-10 V / MÓDULO DE 0-10 V

READ THESE INSTRUCTIONS BEFORE INSTALLING THE FAN!

VEUILLEZ LIRE CES INSTRUCTIONS AVANT D'INSTALLER LE VENTILATEUR !

¡LEA ESTAS INSTRUCCIONES ANTES DE INSTALAR EL VENTILADOR!

1

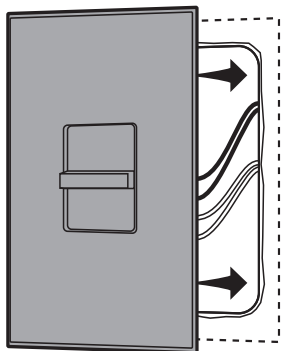

2

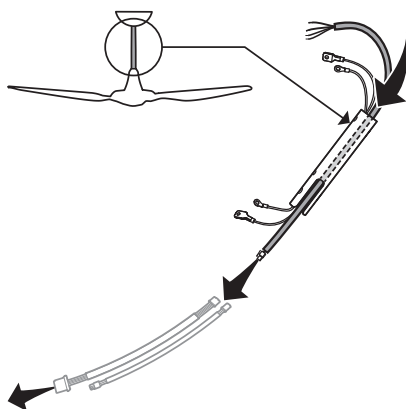

3

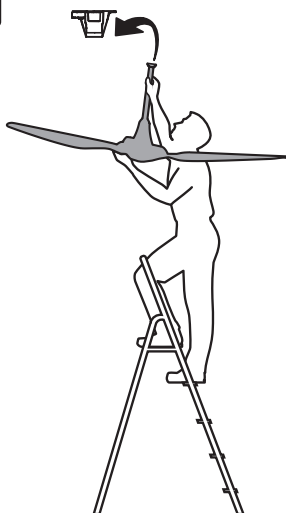

4

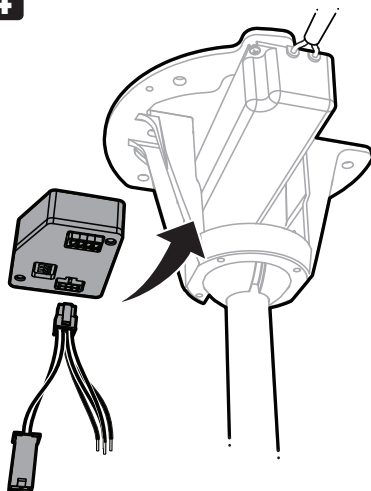

- ⚠ **Disconnect power to the fan location before installing and wiring the fan and 0–10 V module!**
- ⚠ **If required by your local electrical code, a licensed electrician must install the fan and 0–10 V module.**
- ⚠ **Coupez l'alimentation du ventilateur avant d'installer et de connecter le ventilateur et le module 0–10 V !**
- ⚠ **Les normes de sécurité électrique en vigueur peuvent exiger que l'installation du ventilateur et du module 0–10 V soit effectuée par un électricien agréé.**
- ⚠ **¡Desconecte la alimentación eléctrica del lugar de instalación antes de instalar y cablear el ventilador y el módulo de 0–10 V!**
- ⚠ **Si su código eléctrico local así lo requiere, el ventilador y el módulo de 0–10 V deberán ser instalados por un electricista registrado.**

Parts included / Composants fournis / Piezas incluidas

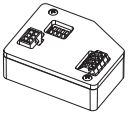

0–10 V Module
Module 0–10 V
Módulo de 0–10 V

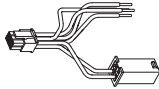

Power Tap
Système d'alimentation
Conector de derivación



Power Supply Cable
Câble d'alimentation
Cable de alimentación



(4) Wire Nut
Capuchon de connexion (4)
(4) Conectores de torsión

Introduction

The 0–10 V module allows analog control inputs from IEC 60929 Annex E compliant wall controllers or analog inputs from energy management, building, or home automation systems for fan speed and light dimming commands. **When the 0–10 V module is installed, all other fan controls, including the remote control and Haiku mobile app, are disabled.**

Introduction (Français)

Ce module 0–10 V autorise des entrées de commande analogiques provenant de dispositifs de commande muraux conformes à l'annexe E de la norme CEI 60929 ou des entrées analogiques provenant de systèmes de gestion de l'énergie, de domotique ou d'automatisation des bâtiments pour les commandes de vitesse de ventilation et de gradation de lumière. **Une fois le module 0–10 V installé, tous les autres systèmes de commande du ventilateur sont désactivés, y compris la télécommande et l'application Haiku.**

Introducción (Español)

El módulo de 0–10 V acepta entradas de control analógico provenientes de controladores de pared que satisfagan el Anexo E de la Norma IEC 60929, entradas analógicas de sistemas de gestión de energía o sistemas de automatización para viviendas o edificios, como comandos para la velocidad de los ventiladores y la atenuación de la iluminación. **Al instalar el módulo 0–10 V, todos los demás controles del ventilador, incluido el control remoto y la aplicación Haiku quedan deshabilitados.**

1. Install controller(s)

The 0–10 V module requires two separate 0–10 V channels for light and fan control. For full functionality, two wall controllers are required, or one automation controller with multiple 0–10 V channels is required. Consult the instructions included with the wall controller or automation controller you are installing for product specific wiring diagrams and specifications. **Make sure each controller has a maximum current capacity of 2 mA or higher.**

1. Installation du ou des dispositifs de commande

Le module 0–10 V nécessite deux voies 0–10 V distinctes pour commander l'éclairage et la ventilation. Pour un fonctionnement optimal, il convient de prévoir soit deux dispositifs de commande muraux, soit un dispositif de commande d'automatisation doté de plusieurs voies 0–10 V. Veuillez vous reporter à la notice fournie avec le dispositif de commande mural ou le dispositif de commande d'automatisation que vous installez pour consulter les caractéristiques et les schémas électriques propres à ce produit. **Assurez-vous que chaque dispositif de commande a une intensité admissible maximale de 2 mA ou plus.**

1. Instalar los controladores

El módulo de 0–10 V requiere dos canales de 0–10 V independientes para controlar la iluminación y los ventiladores. Para lograr la máxima funcionalidad, se requieren dos controladores, o un controlador para automatización con múltiples canales de 0–10 V. Consulte las instrucciones incluidas con el controlador de pared o el controlador de automatización que esté instalando para ver los diagramas de cableado y las especificaciones del producto. **Asegúrese de que cada controlador tenga una capacidad de corriente máxima de 2 mA o más.**

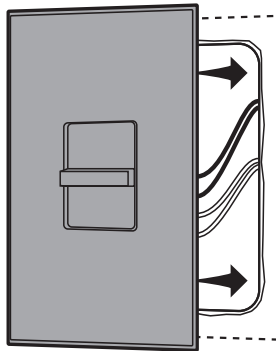

2. Replace fan power supply cable

Before installing the fan, remove the power supply cable from the fan's extension tube and replace it with the cable provided with the 0–10 V module. Make sure the end with the four loose wires is at the top of the extension tube and that the wires are at least 4 in. (102 mm) long. Cut the cable to the appropriate length for the extension tube and strip 0.3 in. (8 mm) of insulation from each wire.

2. Remplacement du câble d'alimentation du ventilateur

Avant d'installer le ventilateur, retirez le câble d'alimentation de la tige de prolongation du ventilateur et remplacez-le par le câble fourni avec le module 0–10 V. Veillez à ce que l'extrémité comportant les quatre fils libres soit en haut de la tige de prolongation et vérifiez que les fils mesurent au moins 102 mm (4 po) de long. Coupez le câble à longueur selon la hauteur de la tige de prolongation et dénudez 8 mm (0,3 po) d'isolant sur chaque fil.

2. Reemplazar el cable de alimentación del ventilador

Antes de instalar el ventilador, quite el cable de alimentación del tubo de extensión del ventilador y reemplácelo por el cable que se provee con el módulo de 0–10 V. Verifique que el extremo con los cuatro cables sueltos esté en la parte superior del tubo de extensión y que los cables tengan al menos 4 in. (102 mm) de largo. Corte el cable hasta alcanzar el largo apropiado para el tubo de extensión y quite 0.3 in. (8 mm) de aislamiento de cada cable.

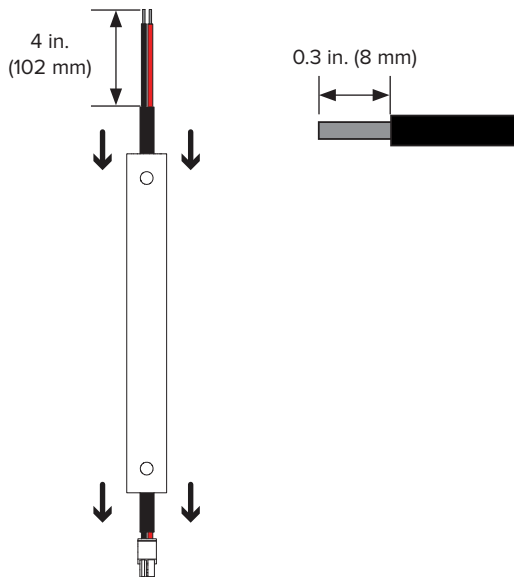

3. Install fan

Follow the steps in the fan installation guide to install the fan. **Stop and return to these instructions after completing the “Hang Fan” step. Do not proceed with the remaining steps until you have installed the 0–10 V module.**

Note: After attaching the extension tube to the fan, gently tug on the cables at the top of the extension tube to remove slack.

3. Installation du ventilateur

Suivez les étapes décrites dans le manuel d’installation du ventilateur. **Une fois l’étape « Suspension du ventilateur » terminée, interrompez la procédure d’installation et revenez aux présentes instructions. N’effectuez pas les étapes restantes tant que vous n’avez pas installé le module 0–10 V.**

Remarque : Une fois la tige de prolongation fixée au ventilateur, tirez doucement sur les câbles en haut de la tige pour supprimer le mou.

3. Instalar el ventilador

Para instalar el ventilador, siga los pasos indicados en la guía de instalación del ventilador. **Deténgase y regrese a estas instrucciones después de completar el paso “Colgar ventilador”. No proceda con los pasos restantes hasta haber instalado el módulo de 0–10 V.**

Nota: Después de conectar el tubo de extensión al ventilador, tire suavemente de los cables en la parte superior del tubo para eliminar la holgura.

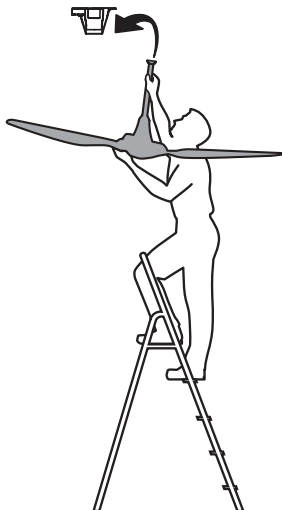

4. Wire power tap

Use the wire nuts (a) to connect the four wires on the power tap (b) to the four wires from the extension tube.

4. Câblage du système d'alimentation

Utilisez les capuchons de connexion (a) pour connecter les quatre fils du système d'alimentation (b) aux quatre fils de la tige de prolongation.

4. Conectar el conector de derivación

Use los conectores de torsión (a) para conectar los cuatro cables del conector de derivación (b) a los cuatro cables del tubo de extensión.

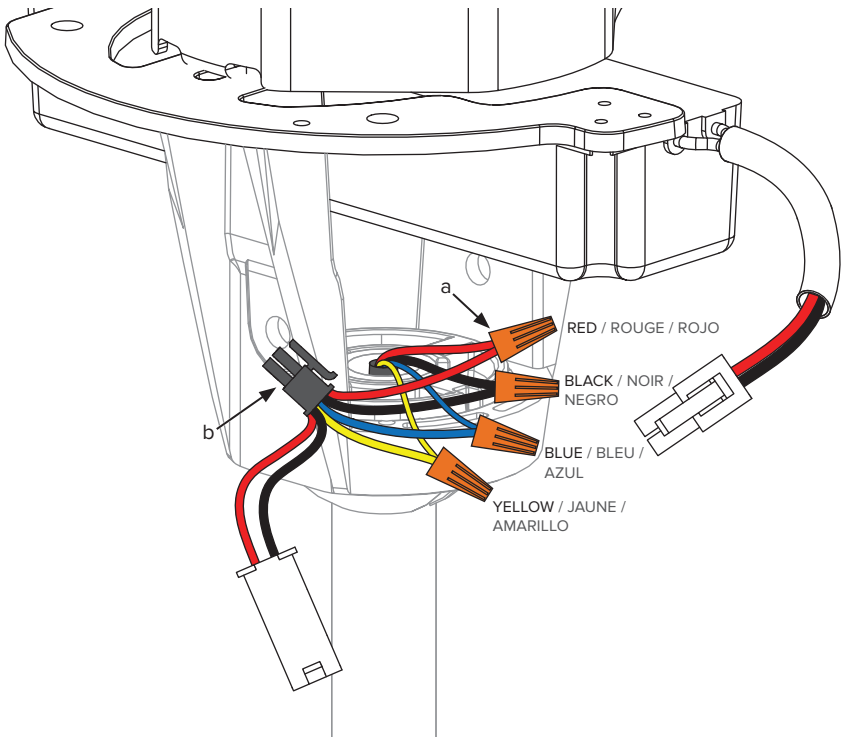

5. Set DIP switch positions

Set the DIP switch positions on the module.

Switch	Position	Description
1	OFF	0–10 V control is active for the light
	ON	The light is always off
2	OFF	0–10 V control is active for the fan
	ON	The fan is always off
3	Not used	Not used
4	OFF	Use with current sinking type 0–10 V devices
	ON	Use with current sourcing type 0–10 V devices

5. Réglage des interrupteurs du commutateur DIP

Réglez la position des interrupteurs du commutateur DIP sur le module.

Interrupteur	Position	Description
1	OFF	Commande 0–10 V active pour l'éclairage
	ON	Éclairage toujours hors tension
2	OFF	Commande 0–10 V active pour la ventilation
	ON	Ventilation toujours hors tension
3	Inutilisé	Inutilisé
4	OFF	À utiliser avec des dispositifs 0–10 V à absorption de courant
	ON	À utiliser avec des dispositifs 0–10 V à fourniture de courant

5. Configurar las posiciones de los interruptores DIP.

Configure las posiciones de los interruptores DIP en el módulo.

Interruptor	Posición	Descripción
1	APAGADO	El control de 0–10 V está activo para la luz
	ENCENDIDO	La luz está siempre apagada
2	APAGADO	El control de 0–10 V está activo para el ventilador
	ENCENDIDO	El ventilador está siempre apagado
3	No se utiliza	No se utiliza
4	APAGADO	Usar con dispositivos de 0–10 V tipo disipador de corriente
	ENCENDIDO	Usar con dispositivos de 0–10 V tipo fuente de corriente

Factory Default Settings
Réglages par défaut | Configuración de fábrica

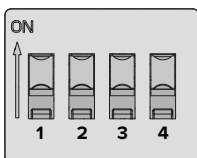

Installations with BAFCon
Installations avec BAFCon | Instalaciones con BAFCon

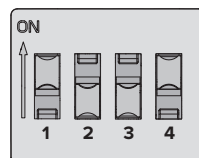

6. Wire module

Wire the module as shown.

6. Câblage du module

Câblez le module comme illustré ci-dessous.

6. Cablear el módulo

Cablee el módulo como se ilustra.

Installations with BAFCon
Installations avec BAFCon
Instalaciones con BAFCon



bigassfans.com/docs/bafcon/bafcon-0-10-V-installation.pdf

Light 0–10 V Input Channel¹

Voie d'entrée 0–10 V pour éclairage¹
Canal de entrada 0–10 V iluminación¹

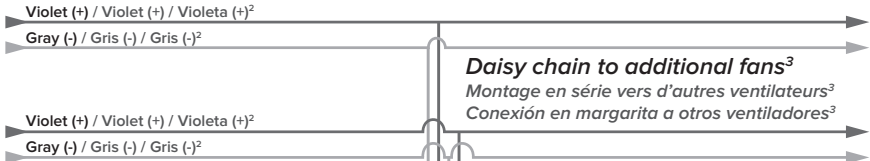

Fan 0–10 V Input Channel¹

Voie d'entrée 0–10 V pour ventilation¹
Canal de entrada 0–10 V ventiladores¹

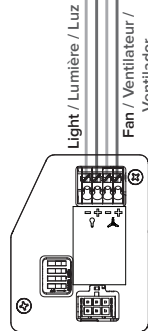

1. Input signal is job dependent and could be a 0–10 V wall dimmer or automation controller supplying a 0–10 V signal.
2. Solid or stranded wire: 20–14 AWG / 0,518–2,08 mm²
3. The number of fans that can be daisy chained depends on the 0–10 V controller load. Big Ass Fans does not recommend daisy chaining more than ten fans to one controller.

1. Le signal d'entrée est dépendant de l'opération ; il peut s'agir d'un gradateur mural de 0–10 V ou d'un dispositif de commande d'automatisation délivrant un signal de 0–10 V.
2. Conducteur à âme massive ou câblé : 20–14 AWG / 0,518–2,08 mm²
3. Le nombre de ventilateurs qui peuvent être montés en série dépend de la charge du dispositif de commande de 0–10 V. Big Ass Fans déconseille de monter plus de dix ventilateurs en série sur un même dispositif de commande.

1. La señal de entrada depende de cada tarea y podría ser un atenuador de pared o un controlador de automatización de 0–10 V que proporcione una señal de 0–10 V.
2. Cable sólido (unifilar) o trenzado (multifilar): 20–14 AWG / 0,518–2,08 mm²
3. La cantidad de ventiladores que se pueden conectar en margarita depende de la carga del controlador de 0–10 V. Big Ass Fans no recomienda conectar en margarita más de diez ventiladores a un único controlador.

7. Install module

Peel the backing off the double-sided tape on the module, and then affix the module to the mounting bracket in the location shown. **Make sure the module will not interfere with canopy installation.**

7. Mise en place du module

Retirez la pellicule de protection du ruban adhésif double face collé sur le module, puis collez le module au support de fixation à l'emplacement indiqué. **Veillez à ce que le module ne gêne pas l'installation de la monture.**

7. Instalar el módulo

Retire la protección de la cinta adhesiva doble faz del módulo y luego asegure el módulo al soporte de montaje como se indica en la figura a continuación. **Verifique que el módulo no interfiera con la instalación de la campana.**

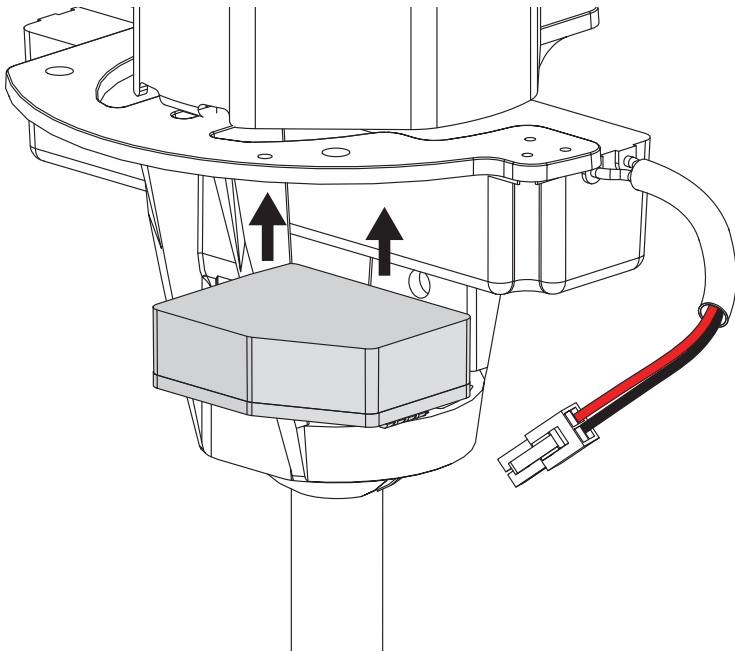

8. Connect wiring harnesses

Plug the power tap (a) into the module, and then connect the wiring harness (b) to the harness on the mounting bracket (c).

8. Connexion des faisceaux de fils

Enfichez le système d'alimentation (a) dans le module, puis connectez le faisceau de fils (b) au faisceau du support de fixation (c).

8. Conectar los arneses de cableado

Coloque el conector de derivación (a) en el módulo y luego conecte el arnés de cableado (b) al arnés en el soporte de montaje (c).

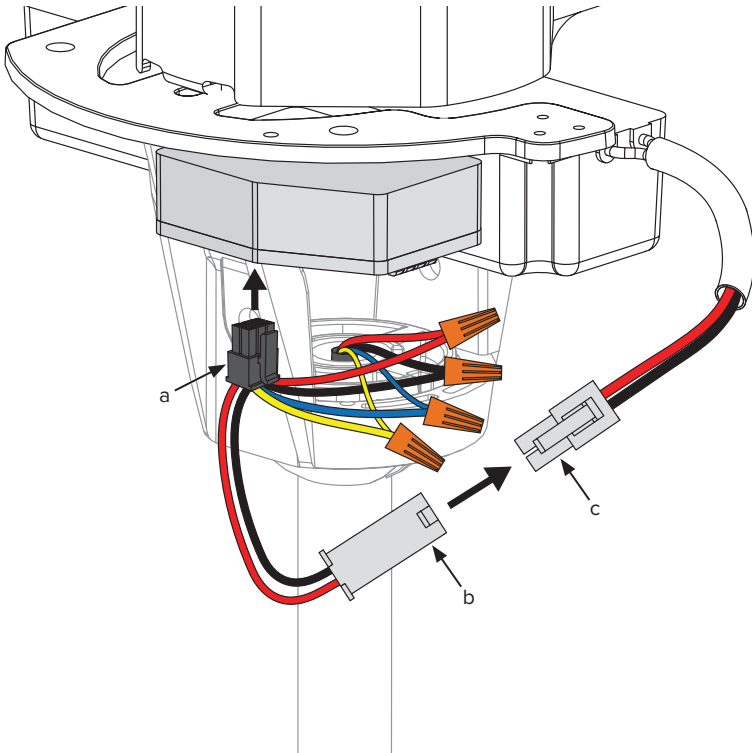

9. Complete fan installation

Follow the remaining steps in the fan installation guide to connect the ground wires, secure the safety cable, and install the canopy.

9. Finalisation de l'installation du ventilateur

Reprenez le manuel d'installation du ventilateur pour terminer la procédure d'installation, les étapes restantes étant le raccordement des fils de terre et la mise en place de l'élingue de sécurité et de la monture.

9. Terminar la instalación del ventilador

Siga los pasos restantes de la guía de instalación del ventilador para conectar los cables de tierra, asegurar el cable de seguridad e instalar la campana.

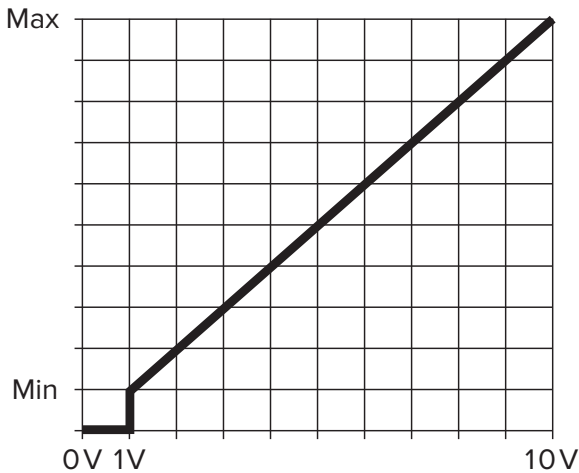



HKU-INST-157-MUL-01
Rev. C 03/01/2021